

Программно-аппаратный комплекс СофтБиллинг

Тарификация и учет бильярдного клуба

Руководство по интеграции:

Монтаж
Подключение
Настройка

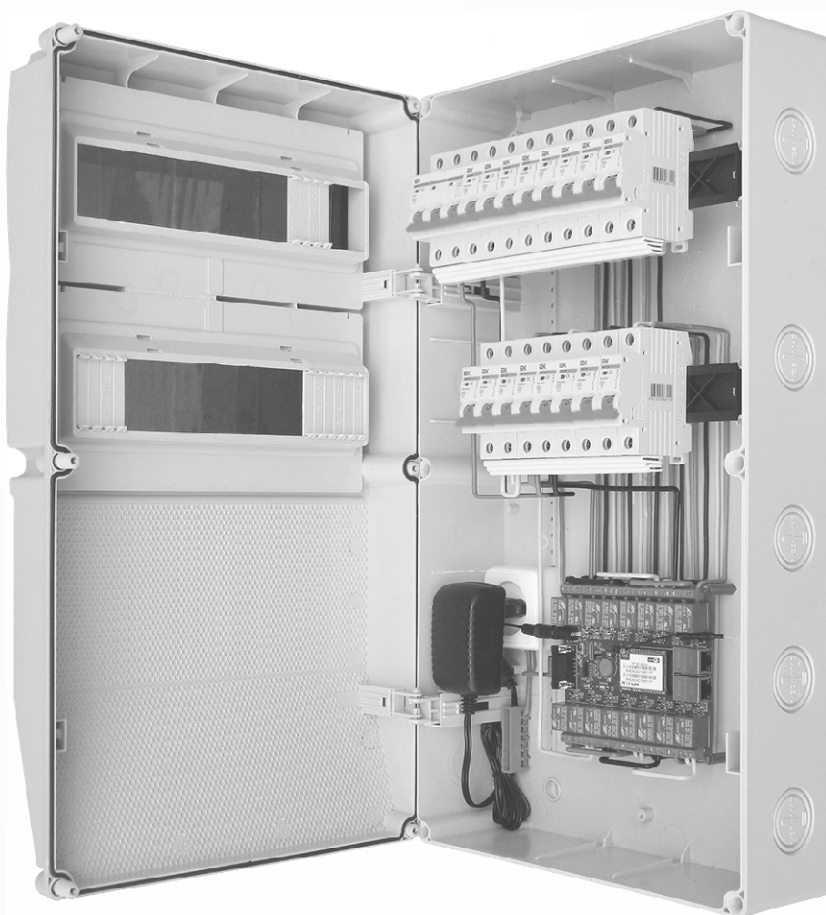

Содержание

I. Описание	3
<ul style="list-style-type: none"> • Назначение комплекса • Функциональные возможности • Рекомендации 	
II. Монтаж и подключение блока управления	4
<ul style="list-style-type: none"> • Выбор расположения и подготовка к монтажу • Крепление и подключение 	
III. Подключение и настройка дополнительного оборудования	4
<ul style="list-style-type: none"> • Подключение картридера (считывателя дисконтных карт) • Подключение и настройка чекового принтера 	
IV. Программное обеспечение СофтБиллинг	6
<ul style="list-style-type: none"> • Установка программы 	
V. Приложение	9
<ul style="list-style-type: none"> • Схемы подключения блоков управления и боксов с автоматами 	

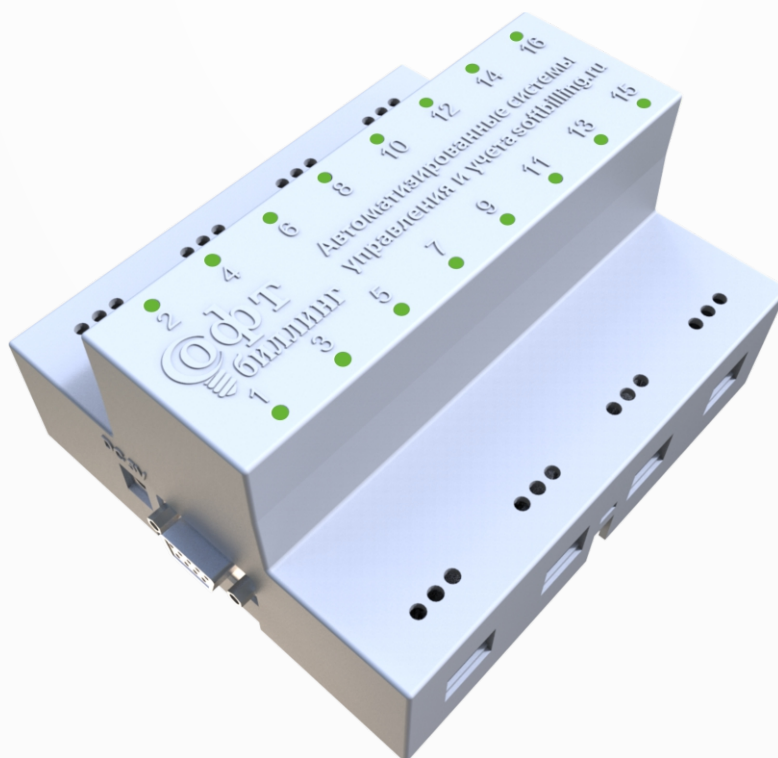

I. Описание

Назначение комплекса

Система тарификации и учета СофтБиллинг предназначена для автоматизации бильярдного клуба.

Программное обеспечение в комплексе с блоком управления коммутирует освещение над столами и производит учет игрового времени. Система обладает набором всех необходимых функций для полноценного финансового контроля, тарификации и ведения учета по бару в бильярдном клубе и не имеет ограничений по количеству столов.

Кроме основного назначения, СофтБиллинг поможет систематизировать отчетность и аналитику по финансам, посещаемости, загруженности столов и ведению бара.

Также СофтБиллинг опционально оснащен дополнительными исполнительными устройствами, такими как чековый принтер для печати предчеков, картридер для карточной дисконтной системы.

Преимущества автоматизации бильярдного клуба:

- Исключает «Человеческий фактор».
- Приводит в порядок финансовые операции.
- Исключает обсчет клиентов.
- Предотвращает споры с клиентами.
- Экономит Вам и персоналу время.

Функциональные возможности программы

- Учет по бару (Опция*)
- Карточная дисконтная система (Опция*)
- Учетные записи с различными правами
- Неограниченное количество тарифов
- Многоуровневая тарификация
- Привязка тарифов к отдельному каналу
- Гибкая дисконтная система
- Варианты включения на время, сумму, по факту
- Формирование дневных, ежемесячных отчетов
- Печать информативных предчеков
- Отправка отчетов через интернет на E-mail
- Расчет зарплаты персоналу
- Функции "уборка и пауза"
- Статистические отчеты работы клуба
- Вывод графиков аналитики
- Журнал системных событий
- Вывод графиков аналитики

*Опциональные функции и исполнительное оборудование к ним приобретаются отдельно

Функциональность и параметры оборудования

- Сетевой интерфейс Ethernet
- Беспроводное подключение Wi-Fi
- Защита от несанкционированного доступа
- Расчетная нагрузка до 10А на канал
- Не ограниченное количество каналов
- Световая индикация платы управления
- Удаленность от компьютера до 100м.
- Управление в ручном режиме
- Защита от короткого замыкания и перегрузок

Рекомендации

- Минимальные требования к ПК

Система: ----- Windows
Процессор: ----- Pentium III 500 МГц
ОЗУ: ----- 256Мб
Дисковое пространство: ----- 100Мб
Порты и устройства: ----- Lan или Wi-Fi, USB
Устройство: ----- Компьютер, ноутбук, моноблок

- Защита от несанкционированных действий
В целях предотвращения злоупотреблений персоналом, настоятельно рекомендуем ограничить доступ к узлам подключения столов с блоком управления, боксам с автоматами, а также пломбировать доступ к автоматам, предназначенных для аварийного управления столами.

Избегайте ввода пароля в административный учетную запись в присутствии персонала. Не сохраняйте пароль на компьютере к которому имеет доступ персонал.

Ограничьте права в системе безопасности Windows к приложениям и настройкам, которые могут привести к выходу из строя программного обеспечения и случайного удаления системных файлов.

- Последовательность установки СофтБиллинг

Соблюдайте рекомендуемую настоящим руководством последовательность интеграции комплекса СофтБиллинг.

- Начало установки

Перед тем как приступить к монтажу и настройке оборудования, установке и настройке программного обеспечения ознакомьтесь с настоящим руководством. Это поможет избежать не правильной работы системы, а также выхода из строя оборудования в следствии не правильных действий при подключении.

- Безопасность

Монтаж и подключение блока управления должно проводиться работником с соответствующим допуском, при строгом соблюдении правил по охране труда при эксплуатации электроустановок.

- Соблюдение параметров

Не превышайте параметры нагрузок на оборудование, расстояние от блока управления до компьютера. Превышение значений может привести к выходу из строя оборудования, а также не работоспособности системы.

- Вмешательство в оборудование

Несанкционированные действия с платой управления приведут к потере гарантии на оборудование. Все подобные работы могут проводиться строго с разрешения производителя и исключительно специалистами.



II. Монтаж и подключение блока управления

Выбор расположения и подготовка к монтажу

При выборе расположения блока управления следует руководствоваться несколькими аспектами. По причине возможного выхода из оборудования коммутации, компьютера и для обеспечения комфортного доступа к управлению столами в аварийном режиме через автоматы, рекомендуемое место монтажа - в пределах рабочего места оператора. Выберите место обеспечивающее свободный доступ к оборудованию на случай профилактических и ремонтных работ, а также исключающее попадание влаги. Оптимальная высота установки на уровне протянутой руки, для свободного и комфортного доступа к автоматам.

Подведите к предполагаемому месту монтажа кабеля от столов. Рекомендуем не экономить кабель и оставить не большой запас. В целях обеспечения требований безопасности, к светильнику напрямую подается ноль, а фаза подключается и коммутируется через блок управления.

Крепление и подключение

В первую очередь закрепите на стене блок управления саморезами. Крепление должно быть надежным и качественным, не менее четырех точек. Избегайте креплений саморезами на гипсокартонные стены без специальных дюбелей или распорных элементов.

Высверлите отверстие в корпусе блока диаметром чуть больше диаметра пучка проводов. Обеспечьте защиту кабелей в месте ввода от повреждения изоляции от стенок корпуса. Для этого в месте ввода вставьте резиновую трубку или специальную вставку. Далее произведите подключение проводки к контактным клеммам или напрямую к автоматам согласно схематичным рисункам в приложении №1 к настоящему руководству, в зависимости от монтируемого оборудования.

III. Подключение и настройка дополнительного оборудования

Подключение картридера (считывателя карт)

Картридер подключается к любому USB порту компьютера кабелем USB, входящим в комплект. Система не требует установки программного обеспечения. После подключения устройство подаст короткий звуковой сигнал, и в течении 10 секунд картридер готов к работе.



Подключение и настройка принтера предчечков

Подсоедините сетевой кабель от принтера к USB порту компьютера. Загрузите бумагу в принтер. Включите принтер.



Установку драйвера необходимо провести в ручном режиме.

В зависимости от операционной системы, внешний вид окон может отличаться от приведенного ниже примера. В любом случае принцип остается одинаковым. В нашем случае установка производилась в ОС Windows 10.

Для начала установки драйвера принтера переходим по пути: Пуск→Все приложения→Служебные→Панель управления. В открывшемся окне выбираем «Оборудование и звук»

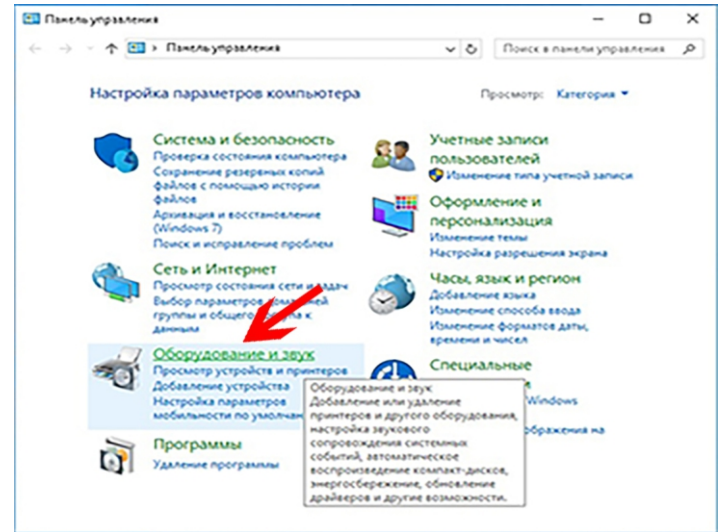

Далее «Устройства и принтеры»

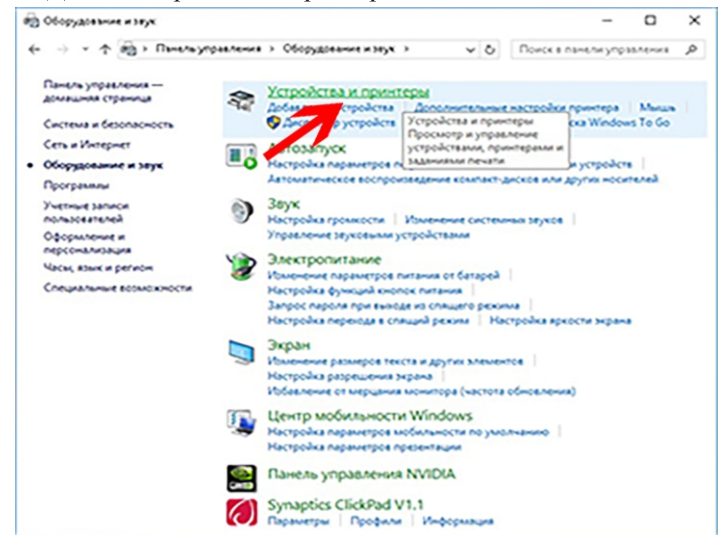

Затем «Добавление принтера»

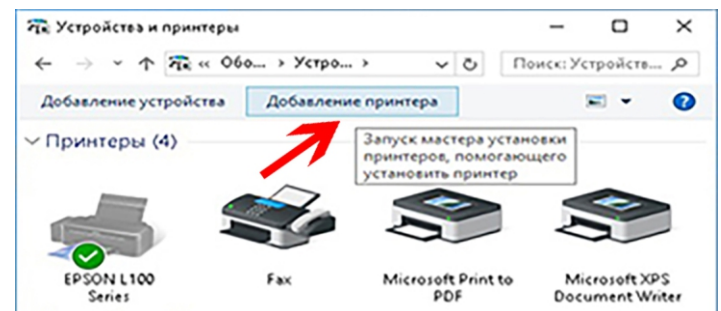

Система начнет поиск новых принтеров. Пропускаем эту процедуру, нажав на строку «Необходимый принтер отсутствует в списке».

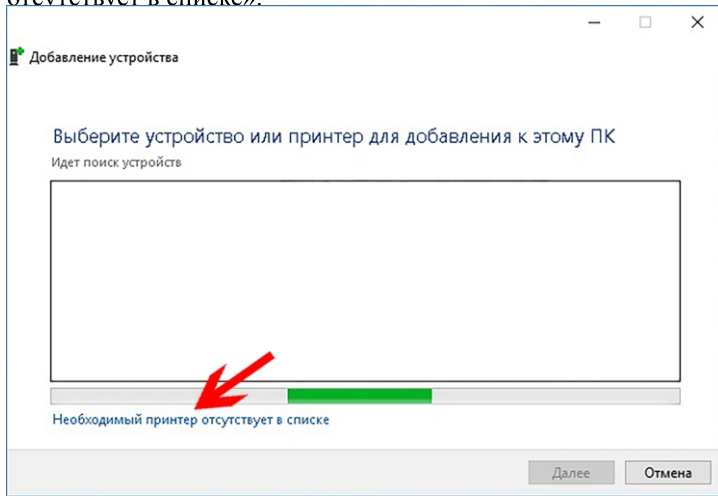

После чего устанавливаем галочку «Добавить локальный или сетевой принтер с параметрами, заданными вручную» и переходим далее.

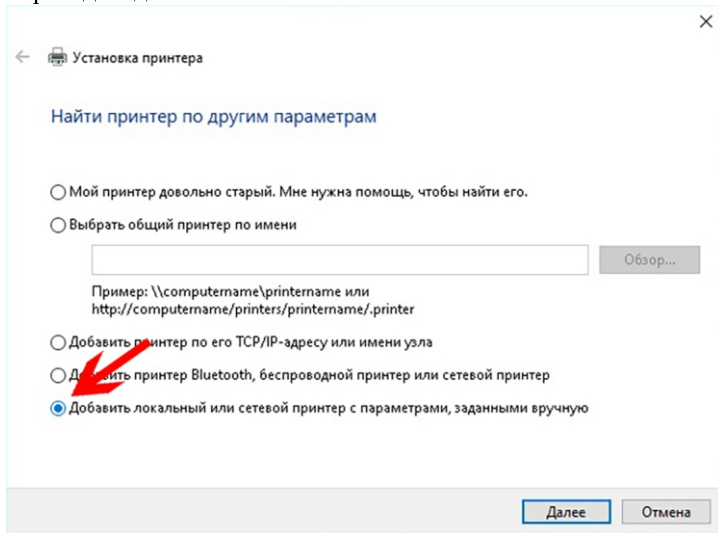

В следующем окне выбираем из списка порт USB

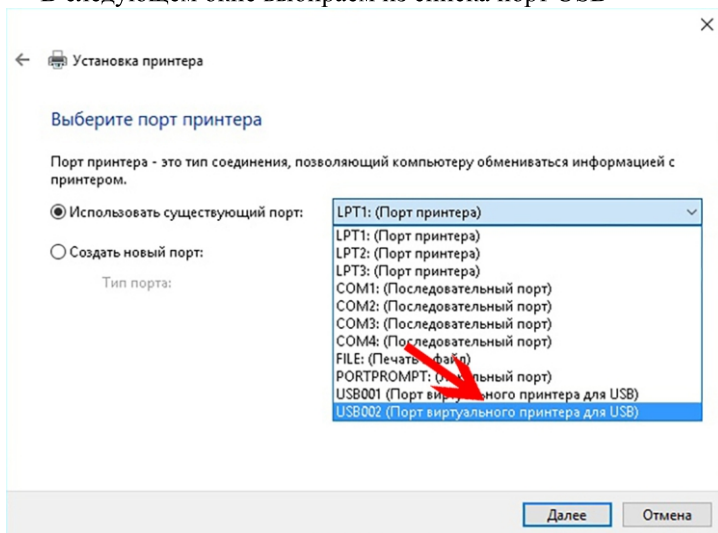

Далее вставляем установочный диск с драйверами от принтера и выбираем «Установить с диска»

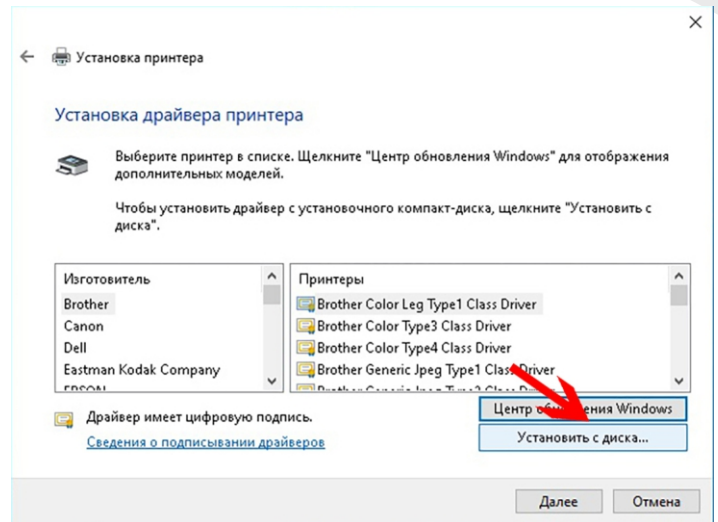

Нажимаем «Обзор» и указываем путь к подходящему драйверу, в зависимости от установленной операционной системы Windows и ее разрядности. В нашем случае это: H:\WIN8_64bit Driver(manual install)\POS58

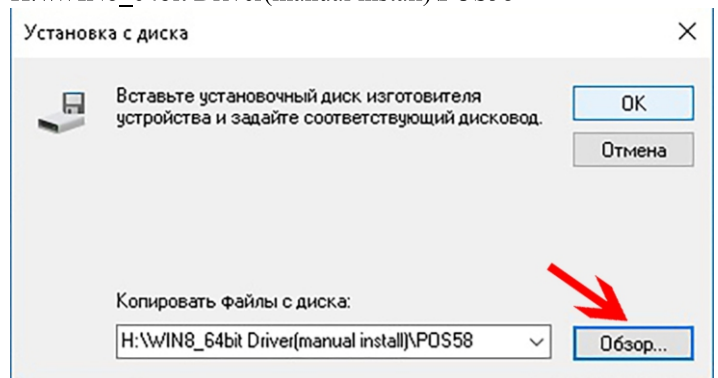

Выбрав нужный драйвер продолжаем установку нажав на кнопку «Далее»

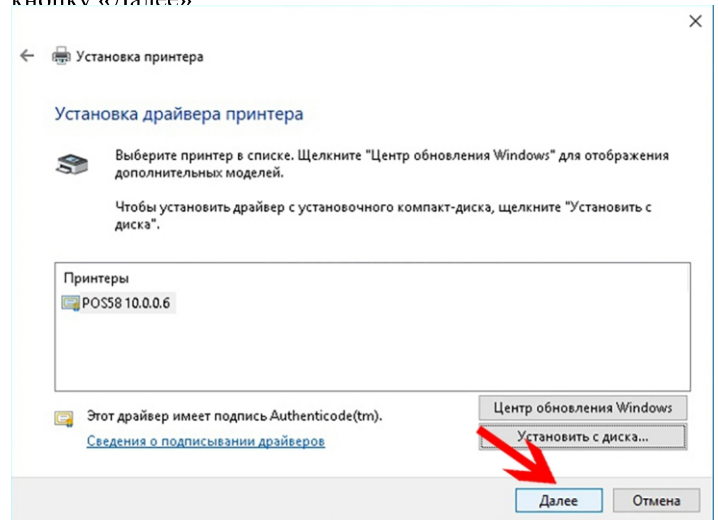

Следующий шаг позволяет указать имя принтера. Далее система безопасности Windows может выдать предупреждение о не возможности проверить издателя драйвера. Жмем «Все равно установить этот драйвер», после чего начнется установка.

На этом установка драйверов чекового принтера окончена.

В подтверждении этого появится заключительное окно установки. В котором предлагается использование устанавливаемого принтера по умолчанию, а также произвести пробную печать. Для пробной печати включите принтер, заправьте рулон бумаги.

Жмем «Готово»

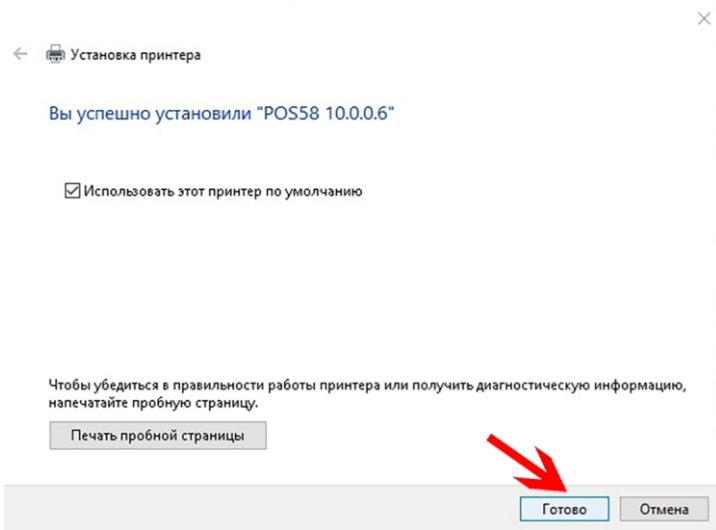

Проверяем наличие нашего принтера в «Устройства и принтеры». Как видим установка прошла успешно и наш принтер установлен по умолчанию.

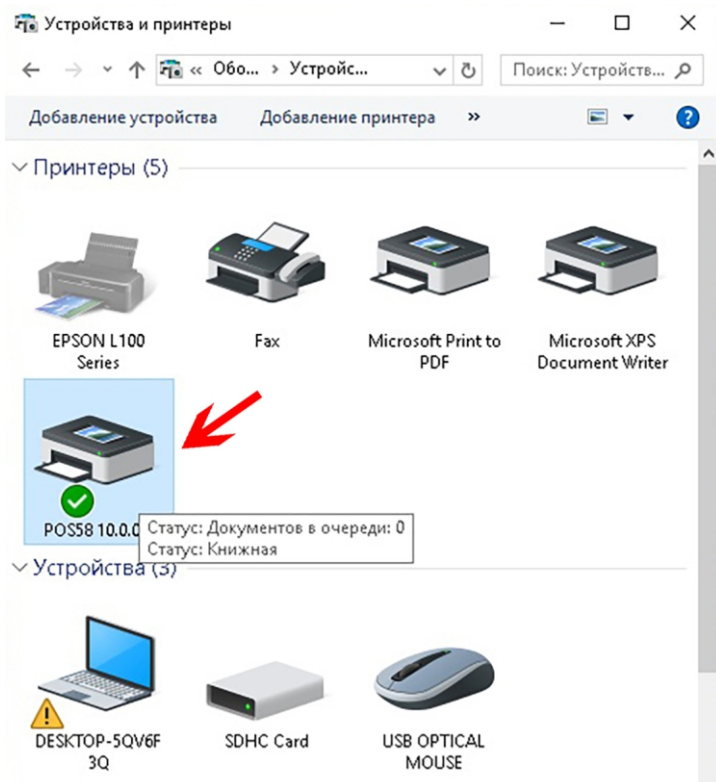

Если после установки принтера при печати выдается ошибка, попробуйте сменить используемый порт USB нажав на ярлык принтера правой кнопкой мыши и в появившемся меню заходим в «Свойства принтера». Далее вкладка «Порты», где в списке портов пробуем сменить порт.

Также произведите перезагрузку компьютера. Система автоматически перераспределит назначение портов принтерам.

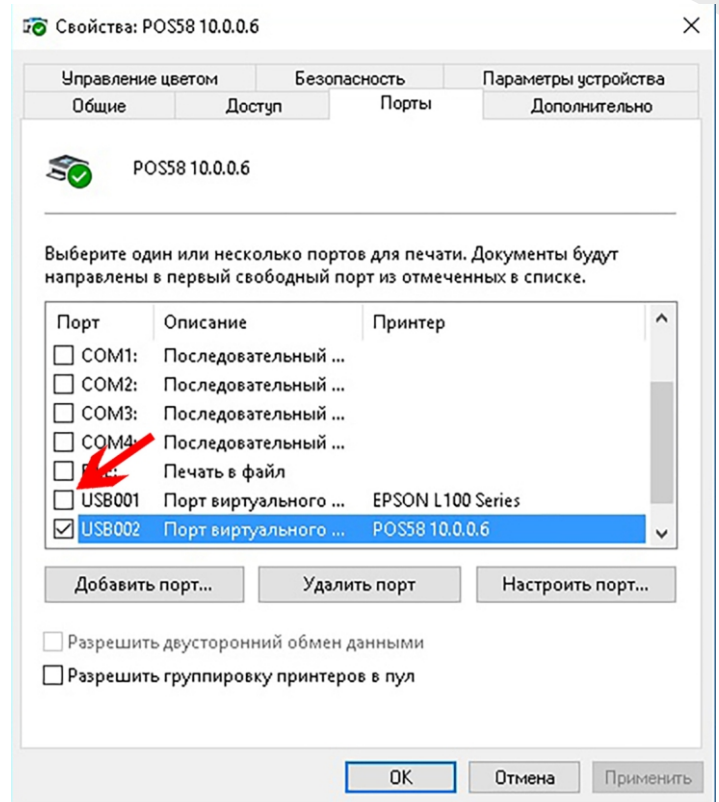

IV. Программное обеспечение СофтБиллинг

Инсталляция программы

Рекомендем соблюдать последовательность интеграции комплекса и устанавливать программу после монтажа и подключения исполнительного оборудования, а также настройки сети.

IP адрес блока управления : 192.168.16.254. Произведите настройку вашего сетевого оборудования и компьютера под данную подсеть.

Программное обеспечение работает только в среде оперативной системы Windows, любой версии и разрядности.

В комплекте поставки продукта имеется диск с дистрибутивами в котором находится файл инсталляции под названием СофтБиллинг с расширением .exe.

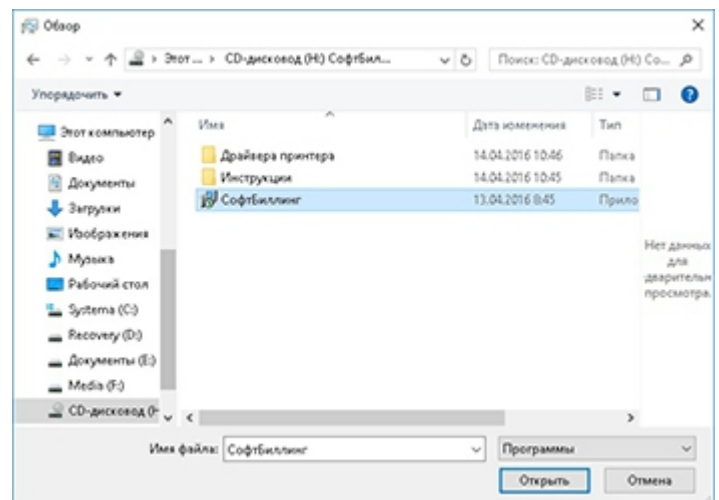

Запустив инсталляцию двойным кликом, система безопасности Windows может запросить подтверждение запуска пакета инсталляции.

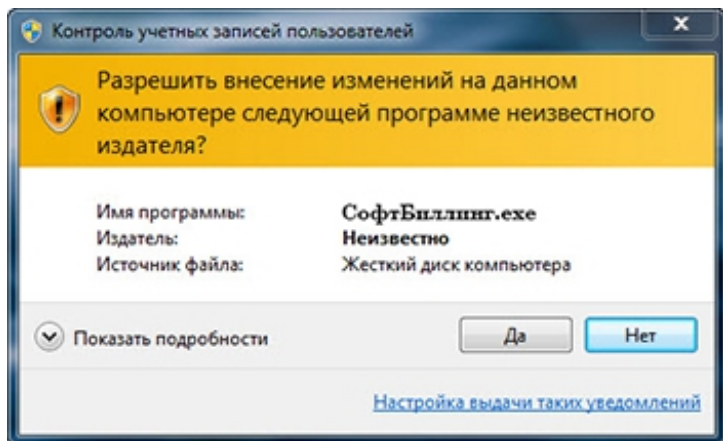

Соглашаемся на установку, после чего появится приветственное окно с информацией о названии программного обеспечения и его версии.

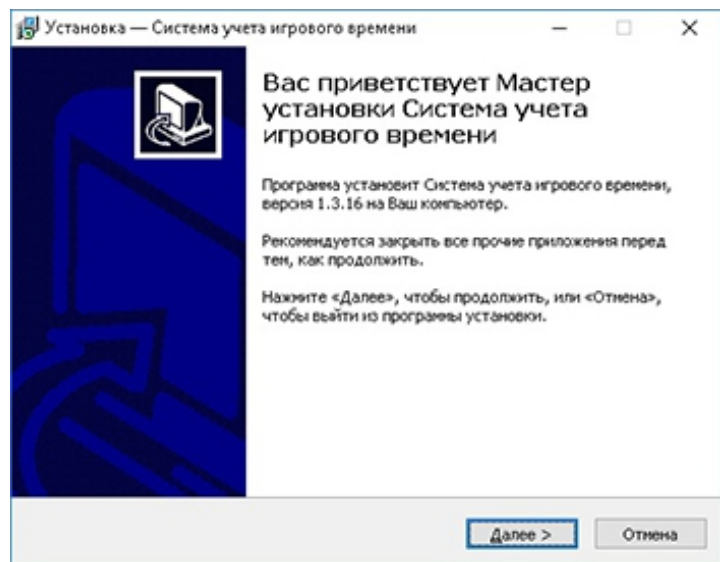

Следует далее... Лицензионное соглашение регламентирует права и условия использования дистрибутива, ознакомившись с которым принимаем условия и переходим к следующему окну.

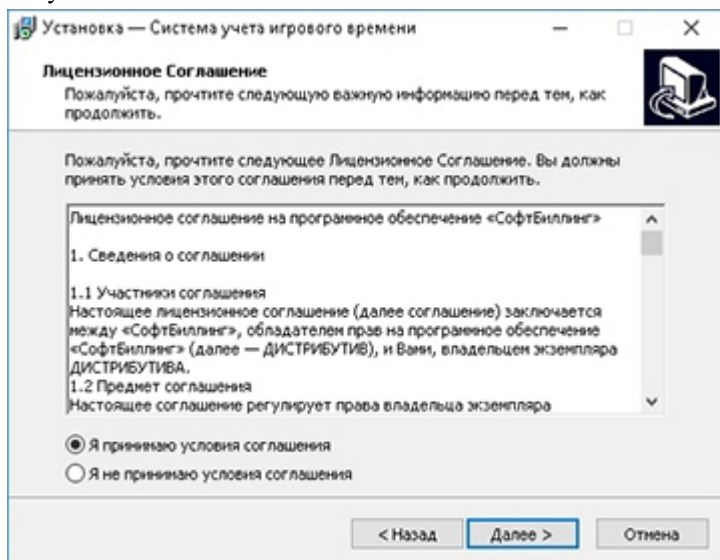

Окно выбора расположения установки файлов. По умолчанию это папка Program files на диске "C". Выбираем расположение или соглашаемся с предложенной папкой для установки.

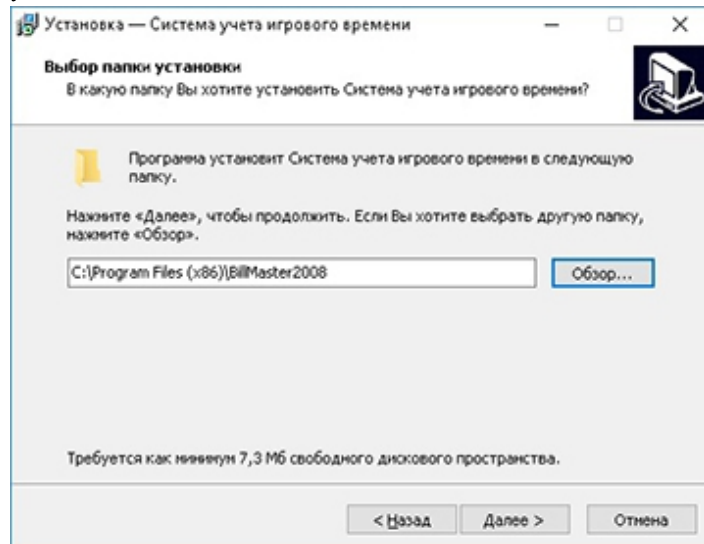

Окно выбора варианта инсталляции пакета позволяет установить полную версию программы или отдельно один из компонентов. Система учета установит только файлы программы СофтБиллинг, без сервера обработки базы данных, без которого программа работать не будет. Этот вариант выбираем только если на Вашем компьютере уже установлен сервер базы данных.

Рабочее место администратора позволяет установить только сетевую версию программы, которая предназначена для удаленного просмотра отчетов и настройки системы.

Выбрав вариант "сервер базы данных" мы установим обработчик базы данных. Этот вариант используется при переносе программы на другой компьютер или если сервер базы данных работает с ошибками и требуется его переустановка.

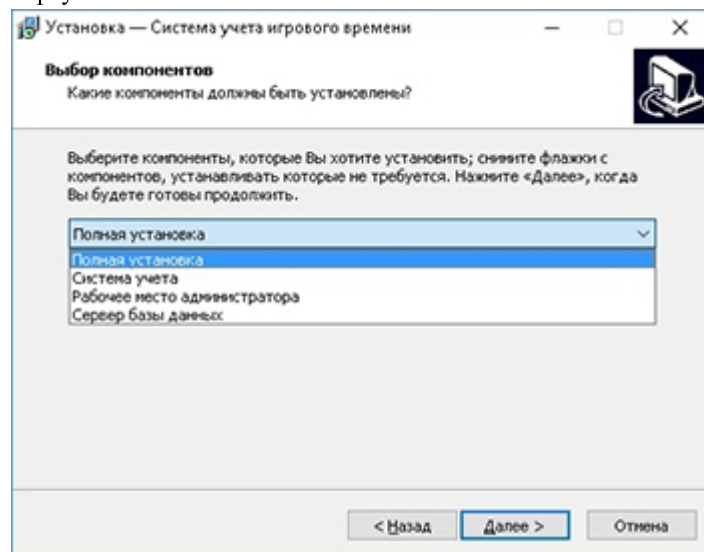

Выбрав вариант установки или оставив полный пакет по умолчанию, в следующих двух окнах предлагается выбрать куда установить ярлыки программы. Обычно эти пункты оставляются без изменений.

Окно подтверждения установки отображает все выбранные настройки и если все правильно, устанавливаем.

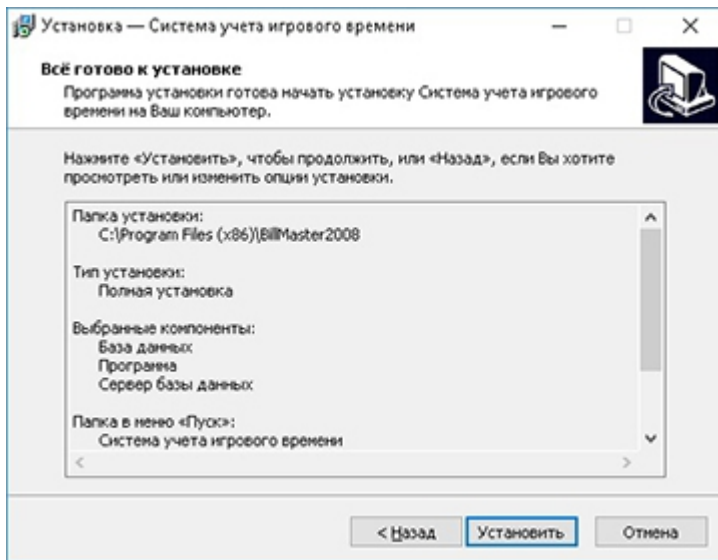

Если оставим галочку "Запустить Учет бильярда", то после завершения запустится программа учета бильярдного клуба.

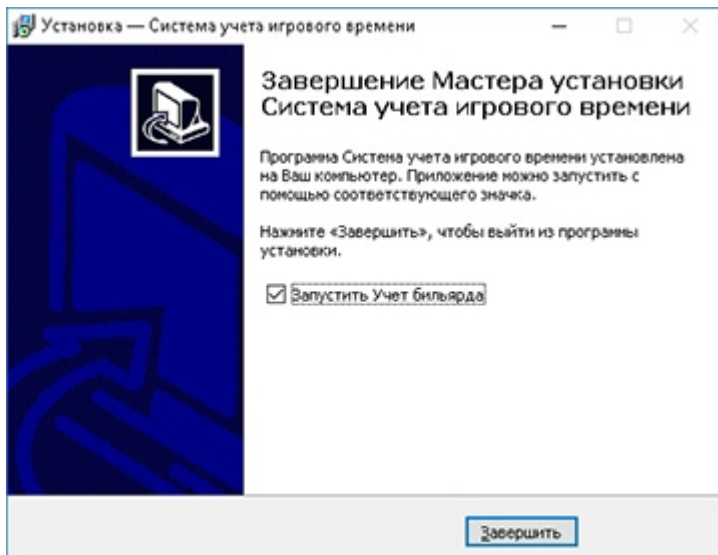

V. Приложение к руководству

Схема подключения 4-х канального блока

Вариант 1

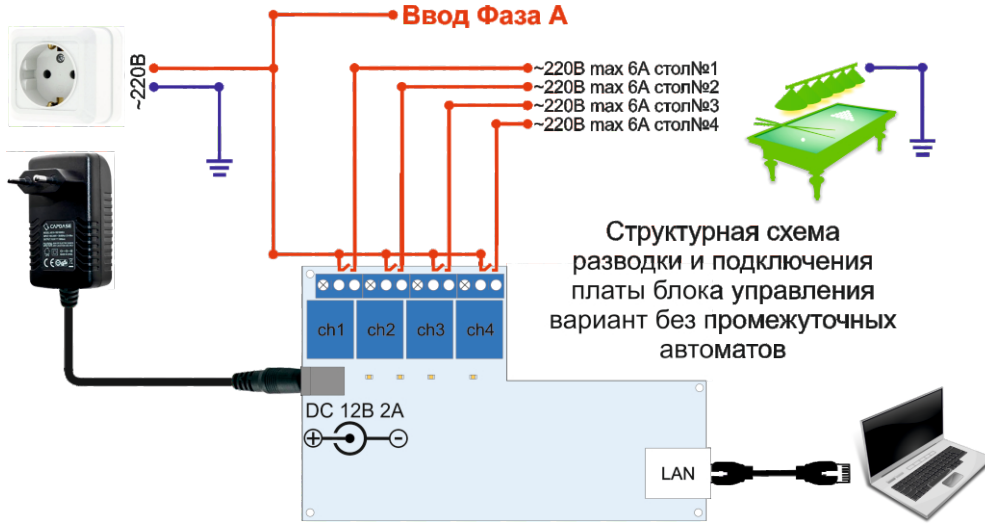

Вариант 2



Схема подключения 8-ми канального блока

Вариант 1



Вариант 2

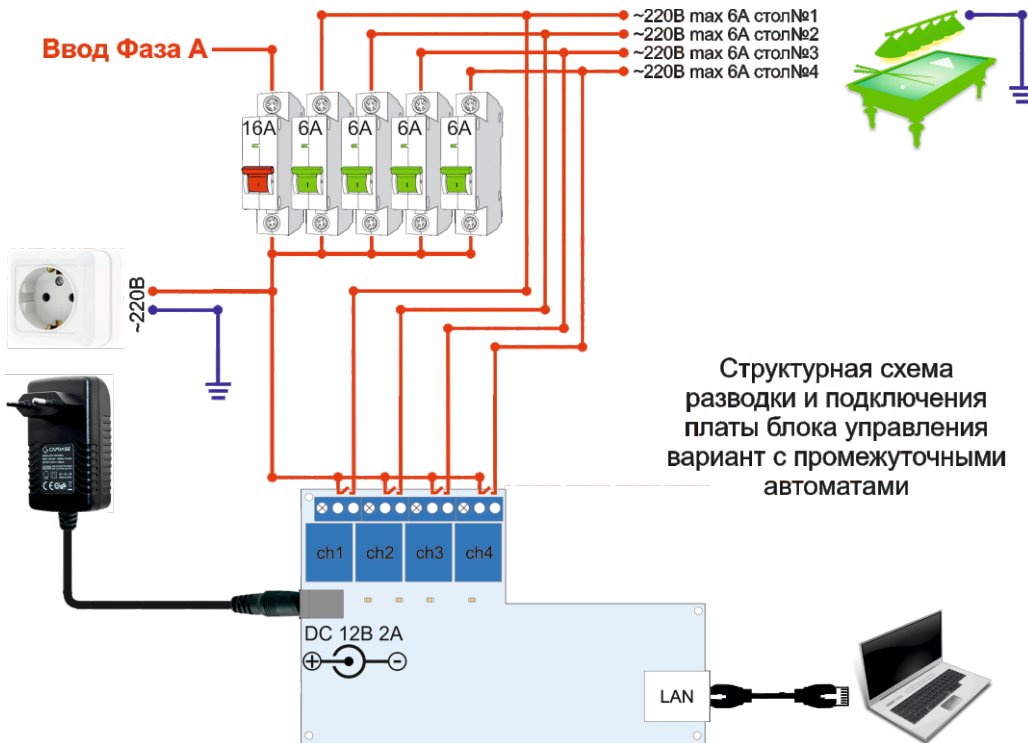
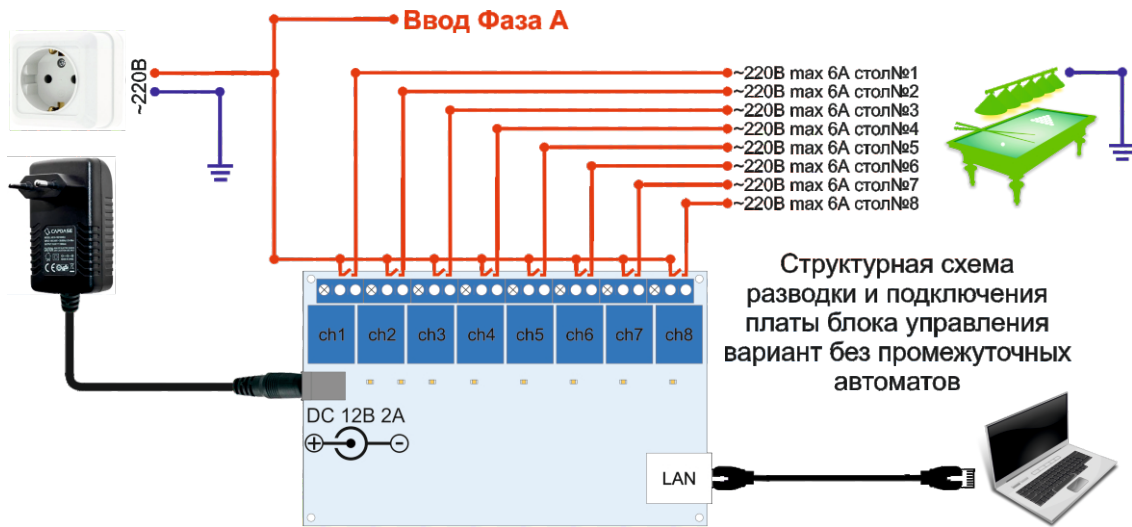

Схема подключения 16-ти канального блока

Вариант 1

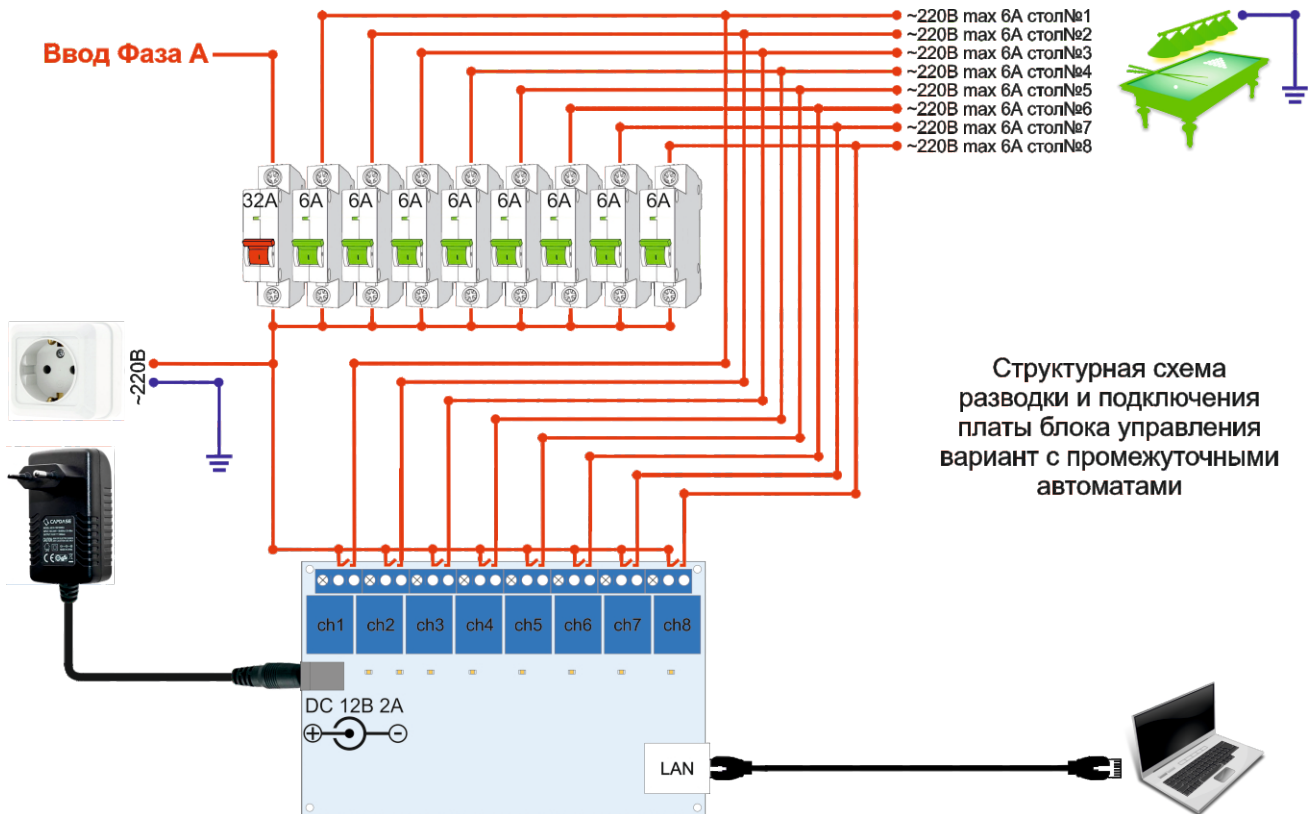

Схема подключения 16-ти канального блока

Вариант 2

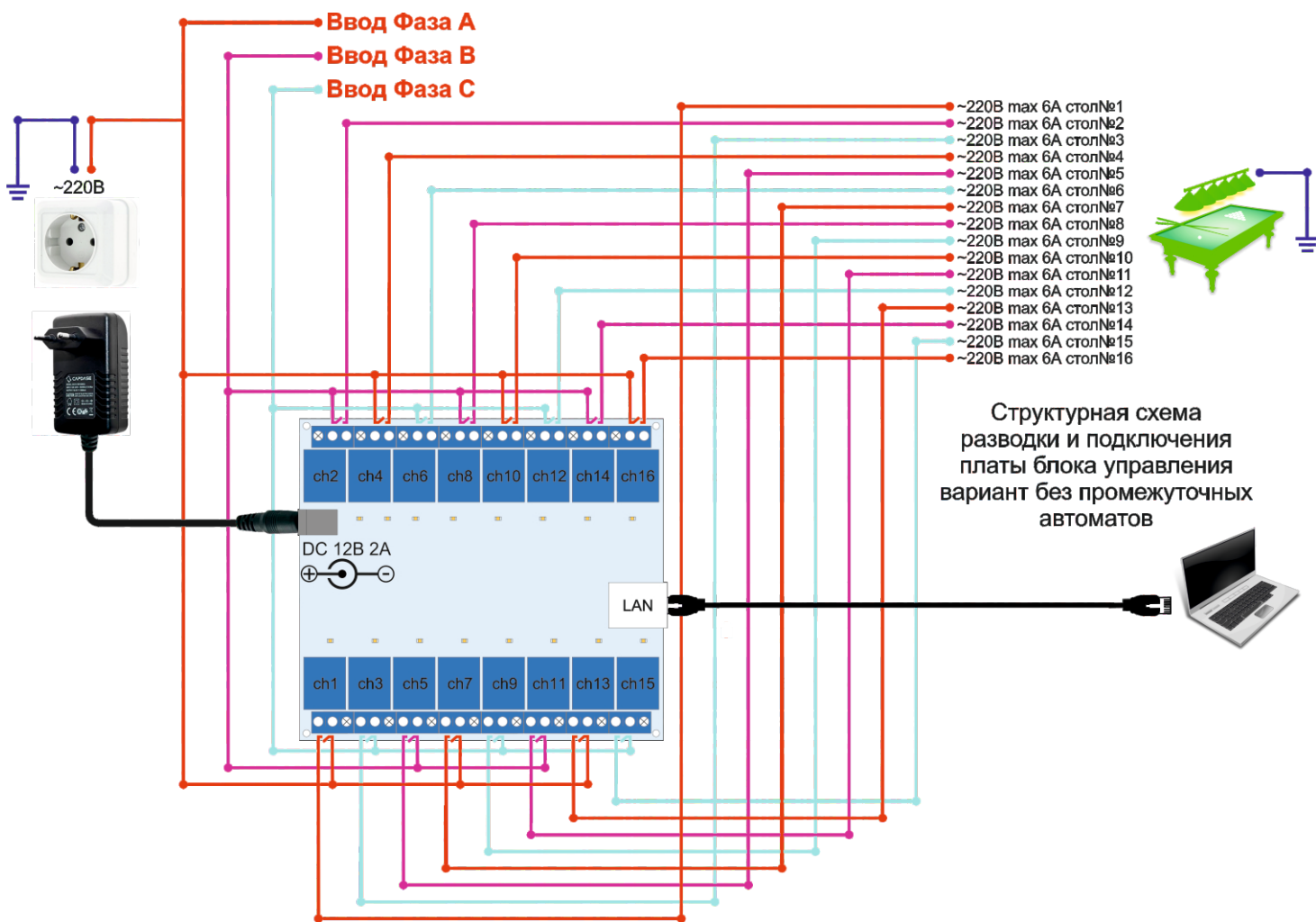